YT-17001 - PODNOŚNIK HYDRAULICZNY SŁUPKOWY 3T

CZĘŚCI ZAMIENNE



TOYA S.A.

AKTUALIZACJA: 10 LISTOPADA 2020

Rysunek złożeniowy

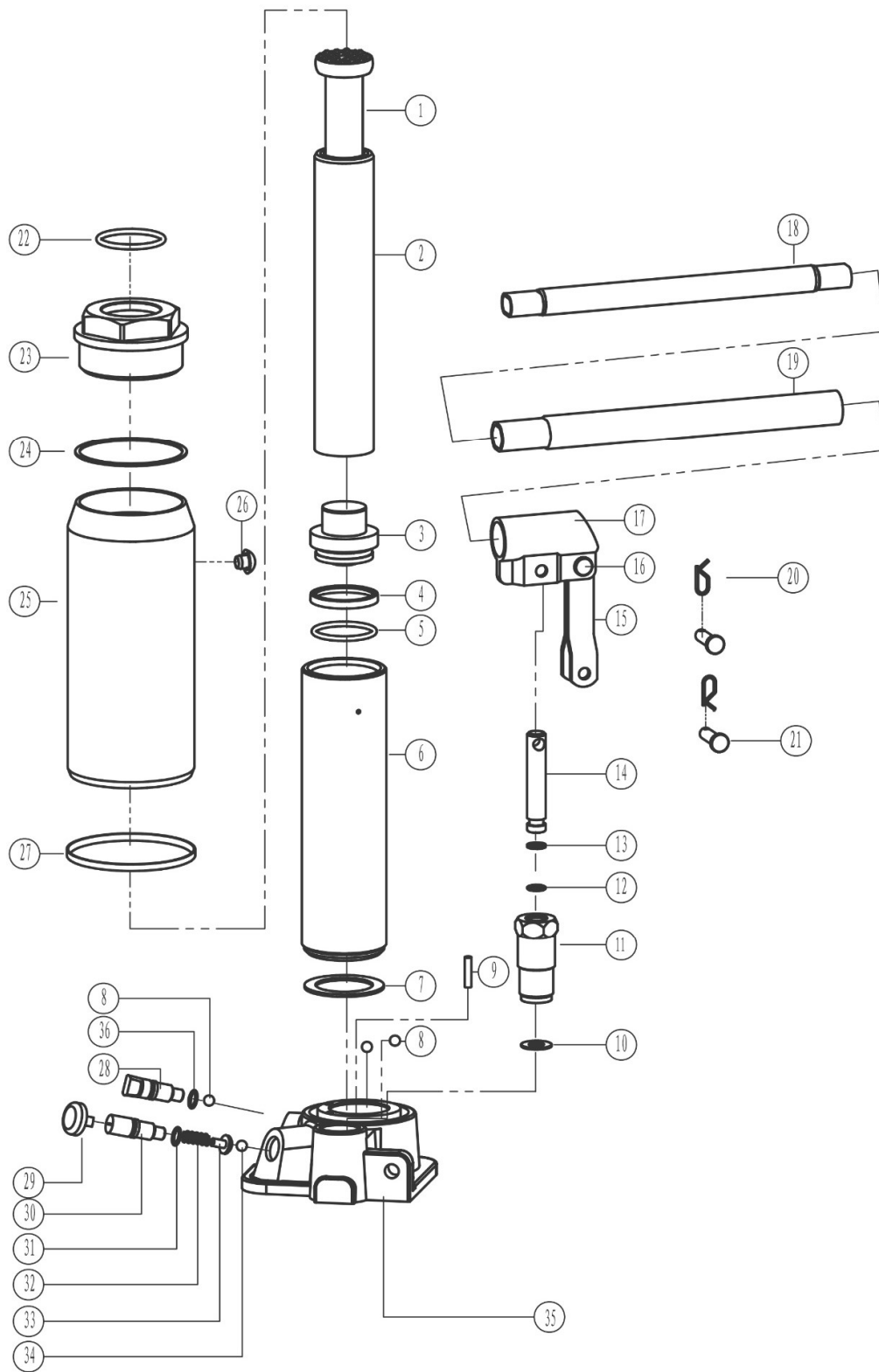



Lista części zamiennych

NO.	NR SAP		DESCRIPTION	NAZWA
1	ZY1700101		ADJUSTABLE SCREW	SIODŁO PODNOŚNIKA
2	ZY1700102		PISTON ROD	TŁOK
3	ZY1700103		PISTON TOP	PODSTAWA TŁOKA
4	ZY1700104		BOWL WASHER	PODKŁADKA
5	ZY1700105		O-RING	O-RING
6	ZY1700106		CYLINDER	CYLINDER
7	ZY1700107		CYLINDER WASHER	PODKŁADKA CYLINDRA
8	ZY1700108	ZUN-000257	STEEL BALL 6.0	KULKA STALOWA 6.0
9	ZY1700109		OIL-FILERT SCREEN	FILTR OLEJU
10	ZY1700110		WASHER	PODKŁADKA
11	ZY1700111		PISTON	OBUDOWA POMPY OLEJOWEJ
12	ZY1700112		O-RING	O-RING
13	ZY1700113		WASHER	PODKŁADKA
14	ZY1700114		PUMP PLUNGER	TŁOK POMPY OLEJOWEJ
15	ZY1700115		CONNECT ROD	ŁĄCZNIK POMPY OLEJOWEJ
16	ZY1700116		PIN	TRZPIEŃ
17	ZY1700117		HANDLE SLEEVE	UCHWYT RĘKOJEŚCI
18	ZY1700118		HANDLE	RĘKOJEŚĆ DOLNA
19	ZY1700119		HANDLE	RĘKOJEŚĆ GÓRNA
20	ZY1700120		TOP NUT	ZAWLECZKA
21	ZY1700121		PIN	TRZPIEŃ
22	ZY1700122		O-RING	O-RING
23	ZY1700123		TOP CUP	POKRYWA GÓRNA
24	ZY1700124		U-WASHER	USZCZELKA
25	ZY1700125		RESERVOIR	ZBIORNIK OLEJU
26	ZY1700126		OIL PLUG	ZATYCZKA
27	ZY1700127		U-WASHER	USZCZELKA
28	ZY1700128		RELEASE VALVE	ZAWÓR ZWALNIAJĄCY
29	ZY1700129		SAFETY VALVE NUT	NAKRĘTKA ZAWORU BEZPIECZEŃSTWA
30	ZY1700130		SAFETY VALVE	ZAWÓR BEZPIECZEŃSTWA
31	ZY1700131		O-RING	O-RING
32	ZY1700132		SPRING	SPRĘŻYNA
33	ZY1700133		SPRING BASE	PODSTAWA SPRĘŻYNY
34	ZY1700134	ZUN-000252	STEEL BALL3.0	KULKA STALOWA 3.0



35	ZY1700135		BASE PLATE	PODSTAWA
36	ZY1700136		O-RING	O-RING
12,13,14	ZY170011A		PUMP PLUNGER ASSEMBLY	ZESPÓŁ TŁOKA POMPY
1,2,3	ZY170012A		PISTON ROD ASSEMBLY	TŁOK KOMPLETNY